

会議ミーティングチェア

# RETEシリーズ

## 取扱説明書

このたびはオカムラ製品<RETEシリーズ>をお買い上げいただきましてありがとうございます。  
本書は<RETEシリーズ>を正しくお使いいただくためのガイドブックです。  
ご使用前に本書をよくお読みになり、内容をご理解された上でご使用くださいますようお願いいたします。  
また、常にお手元においてご使用されることをお勧めいたします。



okamura

### 安全にお使いいただくために(必ずお守りください)

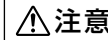

この表示は、誤った取扱いをすると、傷害を負う可能性や、物的損害の発生が想定される内容を表しています。

#### ■注意ラベルの説明

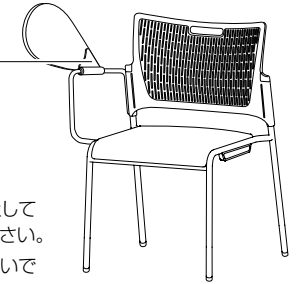
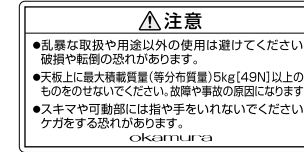

- この製品には使用者の生命、身体、財産への危害や損害を防ぐ目的として上記の注意ラベルが貼ってありますので、注意事項を守ってご使用ください。
- 注意ラベルは絶対に破ったり、傷ついたり、字を消したり剥がしたりしないでください。

### ⚠ 注意

乱暴な取扱いや用途以外のご使用は避けてください。破損や転倒によりケガをする恐れがあります。

- 本製品を踏み台代わりにしないでください。
- チェアの上で立ち上がったり、飛び跳ねたり、寄り掛かったり、不安定な状態で腰掛けたりしないでください。
- 座面以外に腰掛けないでください。

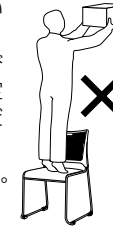

改造はしないでください。故障や事故の原因となります。

- お客様による改造は、故障の原因となります。また、その場合の責任は弊社として負いかねます。
- 改造が必要な場合は、事前に弊社販売窓口までご連絡ください。

最大積載質量を超えるものを載せないでください。転倒や破損の恐れがあります。

積荷部	最大積載質量
タブレット	5kg(等分布質量)

※等分布質量とは……  
天板に均等に質量をのせることを意味します。部分的に偏った質量をのせるとバランスが崩れ、落下や転倒の恐れがあります。

破損や転倒の恐れがありますので、以下のことがらに注意してください。

- 異常を発見したまま使用しないでください。本体が壊れてケガをする恐れがあります。
- ボルトやネジのゆるみによるガタツキが生じた時は締め直してください。
- 部品が外れたままで使用しないでください。

スキマや可動部には指や手を入れないでください。ケガをする恐れがあります。

分解・修理はしないでください。

- お客様での分解・修理は大変危険ですので、必ず弊社販売窓口までご連絡ください。
- ボルトやネジが緩んだまま使わないでください。本体が壊れてケガをする恐れがあります。

## 設置の際のお願い

下記事項をお守りにならなかった場合には、不具合が生じる場合があります。  
また、その場合の責任は弊社としては負いかねます。

### 屋内でのご使用をお願いいたします。

●屋外や水のかかるところ等では、反り・カビの発生など故障を引き起こす原因となりますので、使用しないでください。

高温や湿気、乾燥の著しい場所は、変形や変色、カビの原因となりますので避けてください。

ストーブ・エアコンなどの熱や風が直接当たる場所は、変形や変色の原因となりますので避けてください。

直射日光の当たる場所は、変形や日焼けによる変色の原因となりますので避けてください。

●窓際などへ設置する場合は、常にカーテンやブラインドなどで直射日光を遮るようにしてください。

水平を保つように設置してください。

●設置するときは、必ず本体を水平に保つようにしてください。水平が保たれない状態で設置しますと、本体の歪み、可動部の不良の原因になります。

## 適切な換気の励行に関するお願い

- 購入当初は、化学物質の発散が多いことがあります。しばらくの間は、換気や通風を十分行なうようにしてください。
- 室内が著しく高温多湿となる場合(温度28℃、相対湿度50%超が目安)には、窓を閉め切らないようにしてください。

## 適用製品

4本脚タイプ		肘なし		肘付		タブレット	
		4本脚	キャスター脚	4本脚	キャスター脚	4本脚	キャスター脚
ブラック	背カバーなし	81R2CX	81R2CY	81R2GX	81R2GY	81R2KX	81R2KY
シェル	背カバー付	81R2DX	81R2DY	81R2HX	81R2HY	81R2LX	81R2LY
ホワイト	背カバーなし	81R2AX	81R2AY	81R2EX	81R2EY	81R2IX	81R2IY
シェル	背カバー付	81R2BX	81R2BY	81R2FX	81R2FY	81R2JX	81R2JY

クローズ脚タイプ		メッキ脚	シルバー塗装脚
ブラック	背カバーなし	81R2CZ	81R2DZ
シェル	背カバー付	81R2GZ	81R2HZ
ホワイト	背カバーなし	81R2AZ	81R2BZ
シェル	背カバー付	81R2EZ	81R2FZ

## 各部の名称

### ■クローズ脚タイプ 背カバーなし

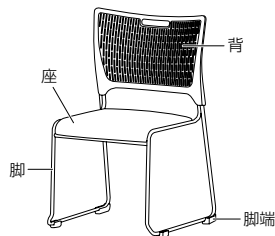

### ■クローズ脚タイプ 背カバー付

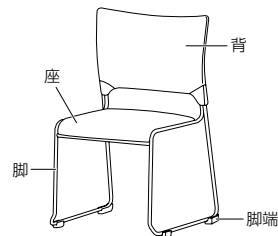

## 各部の名称

### ■4本脚キャスタータイプ 肘なし/背カバー付

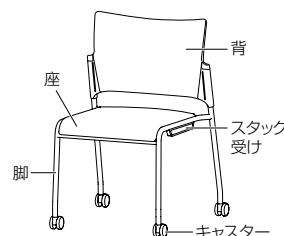

### ■4本脚キャスタータイプ 肘付/背カバー付

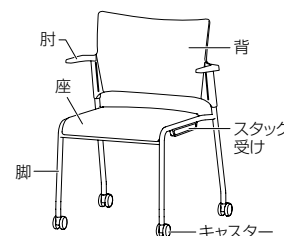

### ■4本脚キャスタータイプ タブレット付/背カバー付

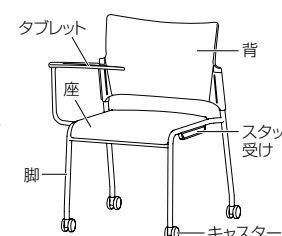

### ■4本脚タイプ 肘なし/背カバーなし

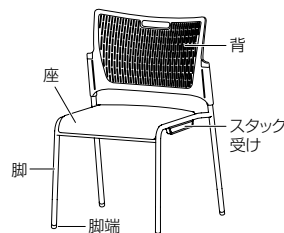

### ■4本脚タイプ 肘付/背カバーなし

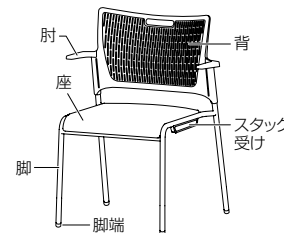

### ■4本脚タイプ タブレット付/背カバーなし

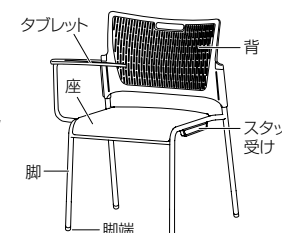

## ご使用方法

### ■タブレットの使用方法

タブレット付は出入りがしやすいように、跳ね上げることができます。

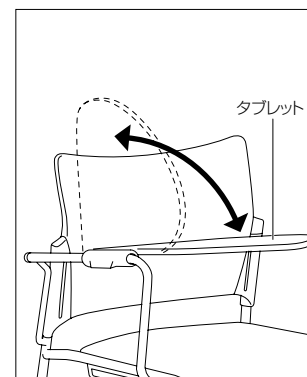

### ■チェアの連結

本製品には、連結機能付脚端が標準装備されています。チェアの脚端同士を上から差し込み、噛み合わせることで、連結できます。

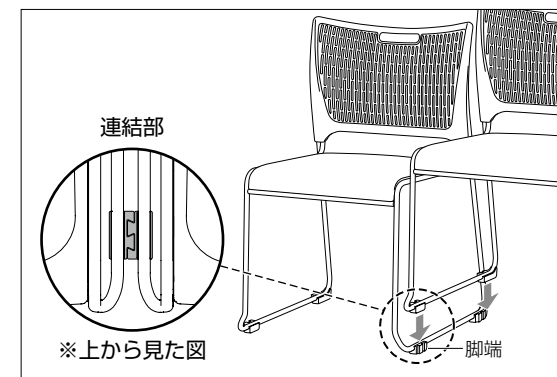

## ご使用方法

### ■平積みスタッキング

機種により、スタッキング台数に違いがあります。  
下記の制限台数以内でご使用ください。

	積載台数
4本脚タイプ(肘付/肘なし)	4台
キャスター脚タイプ(肘付/肘なし)	4台

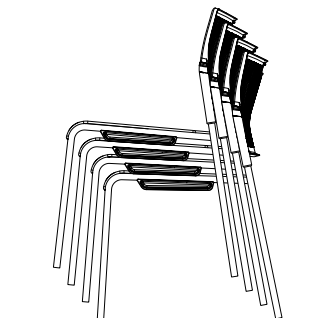

スタッキング例(4本脚/肘なし)

### ■専用ドーリー(クローズ脚タイプ)

推奨スタッキング台数は22台で、最大30台まで積載可能です。移動の際は、下の方を持って長手方向にまっすぐ移動してください。

ドーリー幅：605mm

#### ⚠ 注意

- ・積み重ねる際には、指や衣服などを挟まれないよう、十分ご注意ください。
- ・上の方を持って移動すると、チェアがくずれて破損やケガをする恐れがあります。

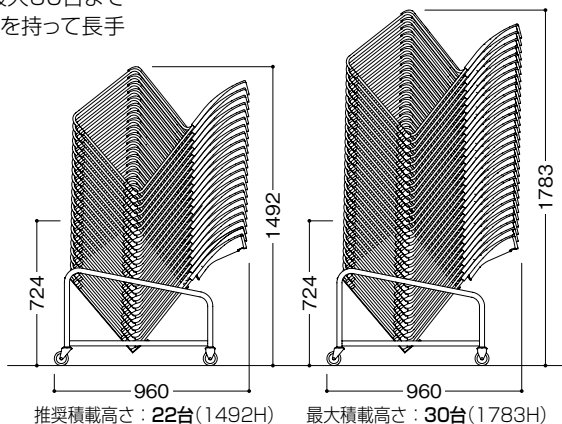

### ■専用ドーリー(4本脚/キャスター脚タイプ)

推奨スタッキング台数は14台です。移動の際は、下の方を持って長手方向にまっすぐ移動してください。

ドーリー幅：649mm

	積載高さ	積載台数
4本脚タイプ(肘付/肘なし)	1537	14台
キャスター脚タイプ(肘付/肘なし)	1512	14台

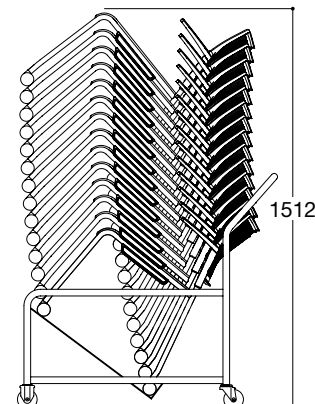

スタッキング例(キャスター脚/肘付)

#### ⚠ 注意

- ・積み重ねる際には、指や衣服などを挟まれないよう、十分ご注意ください。
- ・上の方を持って移動すると、チェアがくずれて破損やケガをする恐れがあります。

## 交換できる部品とその交換方法

RETEシリーズは、破損または経時により消耗した部品を、簡単に交換できる構造になっています。部品の交換は弊社までご用命ください。交換可能な部品(有料)のご用命は下記お客様サービスセンターへご連絡ください。

### ⚠ 部品交換時の注意

- 部品の交換は基本的に弊社スタッフが行ないますが、お客様で交換作業を行なう際には、以下のことからお守りください。
- 1) 作業は必ず2名で行ない、作業時は軍手などの手袋を着用してください。
  - 2) 適正な工具をご使用ください。
  - 3) 作業終了後は、ビスの締め忘れ、ガタツキがないか確認してください。

### ■座の交換方法

- ① 座裏面の取付ビスをドライバーで緩めて、取り外してください。(10ヶ所)
- ② 座本体を引き上げて取り外します。

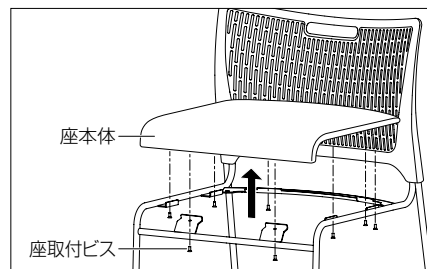

### ■脚端の交換方法(脚端タイプ)

- ① 脚端裏面の取付ビスをドライバーで緩めて、取り外してください。(1ヶ所)

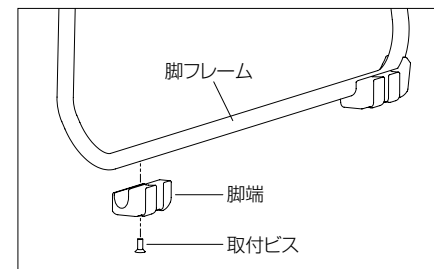

### ■背シェルの交換方法

#### 【クローズ脚タイプ】

- ① 背シェル裏面の取付ビスをドライバーで緩めて、取り外してください。(2ヶ所)
- ② 背シェルを、脚フレームから引き上げて取り外します。

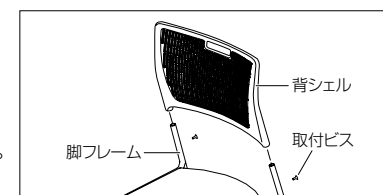

#### 【4本脚タイプ/肘なし】

- ① 背シェル裏面の取付ビスをドライバーで緩めて、取り外してください。(2ヶ所)
- ② 背シェルを、脚フレームから引き上げて取り外します。

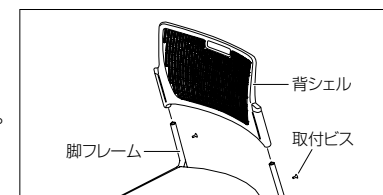

#### 【4本脚タイプ/肘付】

- ① 背シェル裏面の取付ビスをドライバーで緩めて、取り外してください。(2ヶ所)
- ② 肘を90°回転させ、背シェルから引き上げて、取り外します。
- ③ 背シェルを、脚フレームから引き上げて取り外します。

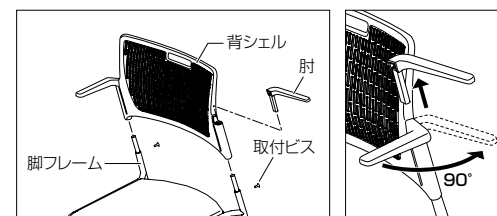

## 末永くお使いいただくためのお願い

下記事項をお守りにならなかった場合には、製品に不具合が生じる場合があります。また、その場合の責任は弊社としては負いかねます。

### ご使用上の注意とメンテナンスについて

- 使用中にボルトやネジの緩みによるガタツキが生じた時は、必ず早めの増締めをしてください。
- 湯気が当たる場所での使用は避けてください。サビの原因となります。
- 水に濡れた時は、乾いた柔らかい布で拭き取ってください。
- この取扱説明書をいつでも取り出せるよう大切に保管してください。
- こまめに、メンテナンスしながらお使いいただくのが製品を長持ちさせる秘訣です。保証期間終了後は早めに点検と修理(有償)を弊社にご用命ください。

### お手入れについて

#### 日常のお手入れ

- 日常のお手入れは、必ず乾いた柔らかい布で行なってください。

#### 著しく汚れた場合のお手入れ

- 柔らかい布をうすめた中性洗剤溶液(1~3%)に濡らし、堅く絞ってよく汚れを拭き取ってください。その後、洗剤が残らないように乾いた柔らかい布で乾拭きしてください。

#### お手入れの際のご注意

- 市販のクリーナーなどをご使用の際は目立たない部分で変色などが無いことを確認してからご利用ください。

※布張り材部については…

- 表面を軽く叩いた後、ブラッシングや掃除機でホコリを取り除くようにしてください。

## 主な材質と表面仕上

部 位	主な材質	表面仕上
背シエル	ポリプロピレン樹脂 >PP<	—
座 枠	鋼板 再生ポリプロピレン樹脂 >再生PP<	—
座クッション材	ポリエステルネット ウレタンフォーム	—
座張り材	布(再生PET66%、ポリエステル34%) ビニールレザー(PVC)	—
脚フレーム	スチールパイプ	クロームメッキ(クロース脚) シルバー塗装
脚端(クロース脚)	ポリアミド樹脂 >PA<	—
脚(4本脚)	ポリエチレン樹脂 >PE<	—
背カバー	布(再生PET66%、ポリエステル34%) ビニールレザー(PVC)	—
キャスター(4本脚)	ナイロン	—
タブレット(4本脚)	ポリアミド樹脂 >PA<	—
肘カバー	ポリプロピレン >PP<	—
肘フレーム	スチール	—

※><は部品への材質表示を示しています。リサイクルにお役立てください。

※製品の仕様については、改良のため予告なく変更を行なう場合もありますのでご了承ください。

## 製品コードラベル

本製品には製品コードなどを記載した製品コードラベルが貼ってあります。お問い合わせや同一製品を再注文される際にご確認ください。

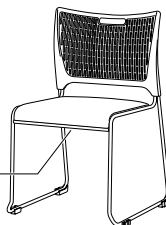

## 保証の明細

### 1)保証項目

保証期間は、社団法人 日本オフィス家具協会(JOIFA)のガイドラインに基づき、ご購入の日から下記の年限とさせていただきます。

1年保証	外観・表面仕上げ	塗装および樹脂部品の変・褪色、レザー・クロスの摩耗
2年保証	機構部・可動部	引出し・スライド機構、扉の開閉、錠前、昇降機構等の故障
3年保証	構造体	強度・構造体に係る破損

※1 保証期間中の製品不具合については、製品又は部品の交換にて対応させていただきます。

※2 保証期間経過後の修理は有料にて承ります。  
(保証期間終了後の点検・修理責任は製品を所有される方にあります)

※3 保証期間内でも、次の場合は有料となります。

- 火災、天災による損傷の場合。
- 使用上の誤りや改造などお客様の責任に帰すると認められた場合。
- 通常より過酷な使われ方をされた場合。(通常とは一般オフィス等での使用状態を想定)

※4 保証は、通常のお手入れやメンテナンスが行なわれていることが前提となります。

### 2)修理用部品の保有期間について

製品の製造中止後5年間とさせていただきます。

## JOIFA標準使用期間

社団法人 日本オフィス家具協会(JOIFA)では、改正消費生活用製品安全法の主旨に合わせ、一定の使用条件で、安全上支障なくご使用できる期間として、自主的に「JOIFA標準使用期間」を設定しました。この期間は注意を喚起することが目的で、製品の無償保証期間ではありません。

通常、JOIFA標準使用期間を過ぎると、摩耗や経年劣化などによる故障が増大することが考えられます。その場合には、点検・整備や部品交換で継続使用いただくか、ご使用に耐えない場合には買い替えをお勧めさせていただきます。

JOIFA標準使用期間は、製品に貼付されているラベルをご確認ください。詳しくは、JOIFAのホームページをご覧ください。

社団法人 日本オフィス家具協会(JOIFA) <http://www.joifa.or.jp/>

## アフターサービスについて(有料)

保証期間終了後も修理により、機能が維持できる場合は有料にて修理を承っています。

早めの点検と修理をご用命ください。

アフターサービス・メンテナンス契約などについてのお問合せは

(株)オカムラサポートアンドサービス **フリーダイヤル ☎0120-448-105**

## 不要製品の引き取りについて(有料)

不要になった本製品などのお引き取りをご希望の場合は、適正な処理を行なう有料の廃棄物運搬業者と廃棄物処理業者をご紹介します。弊社担当窓口までご連絡ください。回収した製品は、適正にリサイクルされます。また、お客様にて廃棄処分する場合は、リサイクルへの配慮と、環境への影響を最小限に抑える工夫をしていただきますようお願いいたします。

よい品は結局おトクです

# オカムラ

株式会社 岡村製作所 オフィス製品部

ホームページアドレス <http://www.okamura.co.jp/>

お問い合わせ・ご相談は **フリーダイヤル ☎0120-81-9060**  
お客様サービスセンターへ 受付時間 9:00~17:20(土・日・祝日を除く)

G97774  
2013-01